

MOBILES AUDIOVERSTÄRKERSYSTEM MIT UHF-EMPFANGSTEIL

PORTABLE AUDIO AMPLIFIER SYSTEM
WITH UHF RECEIVING PART



by **MONACOR**[®]

PA



TXA-110
Best.-Nr. 17.2420



TXA-120
Best.-Nr. 17.2430

BEDIENUNGSANLEITUNG

INSTRUCTION MANUAL

MODE D'EMPLOI

ISTRUZIONI PER L'USO

MANUAL DE INSTRUCCIONES

INSTRUKCJA OBSŁUGI

SIKKERHEDSOPLYSNINGER

SÄKERHETSFÖRESKRIFTER

TURVALLISUUDESTA



D **Bevor Sie einschalten ...**

A
CH
Wir wünschen Ihnen viel Spaß mit Ihrem neuen Gerät von MONACOR. Bitte lesen Sie diese Bedienungsanleitung vor dem Betrieb gründlich durch. Nur so lernen Sie alle Funktionsmöglichkeiten kennen, vermeiden Fehlbedienungen und schützen sich und Ihr Gerät vor eventuellen Schäden durch unsachgemäßen Gebrauch. Heben Sie die Anleitung für ein späteres Nachlesen auf.

Der deutsche Text beginnt auf der Seite 4.

F **Avant toute installation ...**

B
CH
Nous vous souhaitons beaucoup de plaisir à utiliser cet appareil MONACOR. Lisez ce mode d'emploi entièrement avant toute utilisation. Uniquement ainsi, vous pourrez apprendre l'ensemble des possibilités de fonctionnement de l'appareil, éviter toute manipulation erronée et vous protéger, ainsi que l'appareil, de dommages éventuels engendrés par une utilisation inadaptée. Conservez la notice pour pouvoir vous y reporter ultérieurement.

La version française se trouve page 7.

E **Antes de la utilización ...**

Le deseamos una buena utilización para su nuevo aparato MONACOR. Por favor, lea estas instrucciones de uso atentamente antes de hacer funcionar el aparato. De esta manera conocerá todas las funciones de la unidad, se prevendrán errores de operación, usted y el aparato estarán protegidos en contra de todo daño causado por un uso inadecuado. Por favor, guarde las instrucciones para una futura utilización.

El texto en español empieza en la página 10.

DK **Før du tænder ...**

God fornøjelse med dit nye MONACOR produkt. Læs venligst sikkerhedsanvisningen nøje, før du tager produktet i brug. Dette hjælper dig med at beskytte produktet mod ukorrekt ibrugtagning. Gem venligst denne betjeningsvejledning til senere brug.

Du finder sikkerhedsanvisningen på side 13.

FIN **Ennen kytkemistä ...**

Toivomme Sinulle paljon miellyttäviä hetkiä uuden MONACOR laitteen kanssa. Ennen laitteen käyttöä pyydämme Sinua huolellisesti tutustumaan turvallisuusohjeisiin. Näin vältyt vahingoilta, joita virheellinen laitteen käyttö saattaa aiheuttaa. Ole hyvä ja säilytä käyttöohjeet myöhempää tarvetta varten.

Turvallisuusohjeet löytyvät sivulta 13.

GB **Before switching on ...**

We wish you much pleasure with your new MONACOR unit. Please read these operating instructions carefully prior to operating the unit. Thus, you will get to know all functions of the unit, operating errors will be prevented, and yourself and the unit will be protected against any damage caused by improper use. Please keep the operating instructions for later use.

The English text starts on page 4.

I **Prima di accendere ...**

Vi auguriamo buon divertimento con il vostro nuovo apparecchio di MONACOR. Leggete attentamente le istruzioni prima di mettere in funzione l'apparecchio. Solo così potete conoscere tutte le funzionalità, evitare comandi sbagliati e proteggere voi stessi e l'apparecchio da eventuali danni in seguito ad un uso improprio. Conservate le istruzioni per poterle consultare anche in futuro.

Il testo italiano inizia a pagina 7.

PL **Przed uruchomieniem ...**

Życzymy zadowolenia z nowego produktu MONACOR. Dzięki tej instrukcji obsługi będą państwo w stanie poznać wszystkie funkcje tego urządzenia. Stosując się do instrukcji unikną państwo błędów i ewentualnego uszkodzenia urządzenia na skutek nieprawidłowego użytkowania. Prosimy zachować instrukcję.

Tekst polski zaczyna się na stronie 10.

S **Innan du slår på enheten ...**

Vi önskar dig mycket glädje med din nya MONACOR produkt. Läs igenom säkerhetsföreskrifterna noga innan enheten tas i bruk. Detta kan förhindra att problem eller fara för dig eller enheten uppstår vid användning. Spara instruktionerna för framtida användning.

Säkerhetsföreskrifterna återfinns på sidan 13.

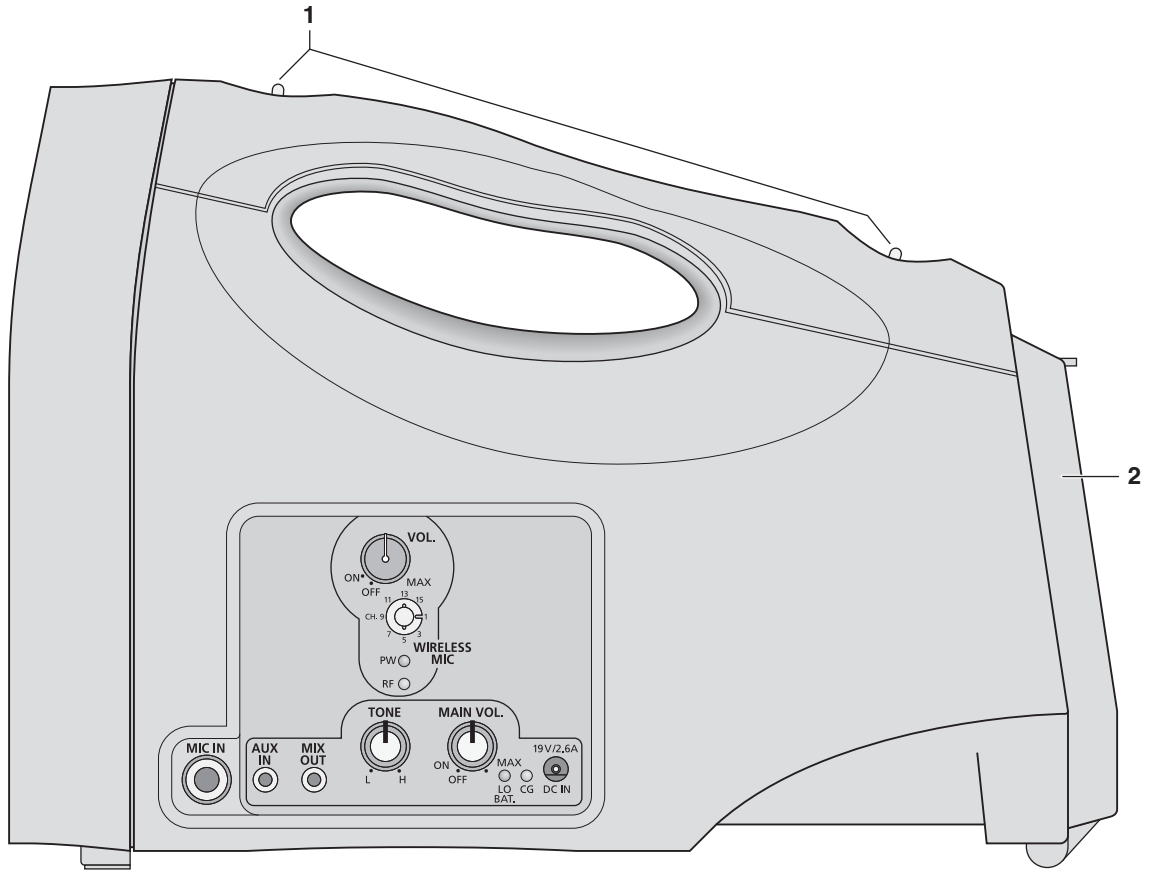

TXA-110

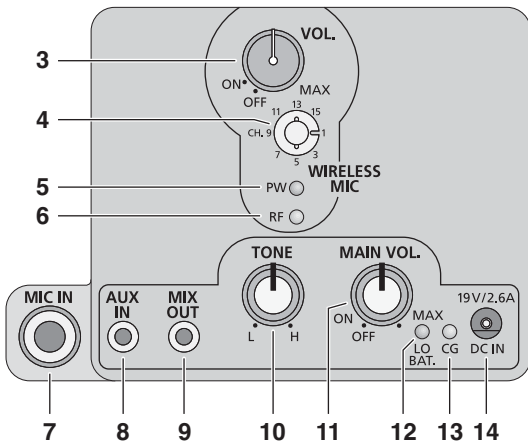

TXA-120

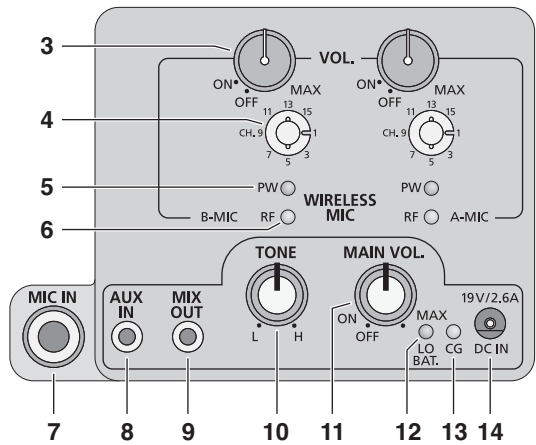

Bitte klappen Sie die Seite 3 heraus. Sie sehen dann immer die beschriebenen Bedienelemente und Anschlüsse.

1 Übersicht der Bedienelemente und Anschlüsse

Das Modell TXA-120 ist mit zwei Empfangsteilen (A-MIC und B-MIC) ausgestattet, deren Bedienung vollkommen identisch ist (Bedienelemente 3–6).

- 1 Ösen zum Einhängen des Schultergurts
- 2 Deckel für das Akkufach
- 3 Ein-/Ausschalter für das zugehörige Empfangsteil und Lautstärkeregler für das Mikrofonsignal
- 4 Kanalwahlschalter
- 5 rote Betriebsanzeige PW:
leuchtet, wenn das Empfangsteil eingeschaltet ist
- 6 grüne Empfangsanzeige RF:
leuchtet, wenn ein passender Sender eingeschaltet und auf die Funkfrequenz des Empfangsteils eingestellt ist
- 7 Mikrofoneingang MIC IN (6,3-mm-Klinke, asym.)
- 8 Eingang AUX IN (3,5-mm-Klinke, asym.) zum Anschluss eines Gerätes mit Line-Ausgang, z. B. CD-Spieler, Kassettenrekorder, Radio
- 9 Ausgang MIX OUT (3,5-mm-Klinke, asym.) zum Anschluss einer weiteren Aktivbox (z. B. TXA-100SET von MONACOR) oder eines Aufnahme Gerätes
Der Ausgangspegel ist vom Regler MAIN VOL (11) unabhängig.
- 10 Klangregler TONE
- 11 Ein-/Ausschalter für das Gerät und Regler für die Gesamtlautstärke
- 12 rote Anzeige LO BAT:
leuchtet kontinuierlich, wenn das Gerät eingeschaltet und der Akku noch ausreichend geladen ist
blinkt, wenn der Akku aufgeladen werden muss

- 13 grüne Ladeanzeige CG:
blinkt, wenn das Netzgerät angeschlossen ist und der Akku geladen wird
leuchtet kontinuierlich, wenn das Netzgerät angeschlossen und der Akku voll geladen ist
- 14 Anschlussbuchse DC IN für das beiliegende Netzgerät

2 Hinweise für den sicheren Gebrauch

Die Geräte (Aktivlautsprecherbox und Netzgerät) entsprechen allen erforderlichen Richtlinien der EU und sind deshalb mit **CE** gekennzeichnet.

WARNUNG Das Netzgerät wird mit lebensgefährlicher Netzspannung versorgt. Nehmen Sie deshalb niemals selbst Eingriffe am Netzgerät vor! Es besteht die Gefahr eines elektrischen Schlags.



Beachten Sie auch unbedingt die folgenden Punkte:

- Das Netzgerät darf nur im Innenbereich betrieben werden. Die Aktivbox kann auch im Außenbereich verwendet werden, wenn sie vor Niederschlägen und Feuchtigkeit geschützt ist. Gegen Feuchtigkeit bietet die mitgelieferte Umhängetasche ausreichend Schutz.
- Schützen Sie die Geräte auf jeden Fall vor Tropf- und Spritzwasser, hoher Luftfeuchtigkeit und Hitze (zulässiger Einsatztemperaturbereich 0–40 °C).
- Stellen Sie keine mit Flüssigkeit gefüllten Gefäße, z. B. Trinkgläser, auf die Geräte.
- Nehmen Sie die Geräte nicht in Betrieb und ziehen Sie sofort den Netzstecker aus der Steckdose, wenn:
 1. sichtbare Schäden an der Aktivbox, am Netzgerät oder an der Netzanschlussleitung vorhanden sind,
 2. nach einem Sturz oder Ähnlichem der Verdacht auf einen Defekt besteht,

3. Funktionsstörungen auftreten.
Geben Sie die Geräte in jedem Fall zur Reparatur in eine Fachwerkstatt.
- Ziehen Sie den Netzstecker nie an der Zuleitung aus der Steckdose, fassen Sie immer am Stecker an.
- Verwenden Sie für die Reinigung nur ein trockenes, weiches Tuch, keine Chemikalien oder Wasser.
- Werden die Geräte zweckentfremdet, nicht richtig angeschlossen, falsch bedient oder nicht fachgerecht repariert, kann keine Garantie für die Geräte und keine Haftung für daraus resultierende Sach- oder Personenschäden übernommen werden.

Sollen die Geräte endgültig aus dem Betrieb genommen werden, übergeben Sie sie zur umweltgerechten Entsorgung einem örtlichen Recyclingbetrieb.



3 Einsatzmöglichkeiten und Zubehör

Die Audioverstärkersysteme TXA-110 und TXA-120 sind eine Kombination aus Lautsprecherbox, Verstärker und Empfangsteil für ein Funkmikrofon oder einen Taschensender. Das Modell TXA-120 ist mit zwei Empfangsteilen ausgestattet. Aus dem Sortiment von MONACOR sind das Funkmikrofon **TXA-100HT** und der Taschensender **TXA-100HSE** mit Krawattenmikrofon und Kopfbügelmikrofon speziell für diese Verstärkersysteme geeignet.

Die Stromversorgung kann über das beiliegende Netzgerät von einer Steckdose erfolgen oder durch den integrierten Akkumulator, der einen netzunabhängigen Betrieb ermöglicht. Zum Aufladen des Akkus ist ein Ladeteil eingebaut. Somit eignen sich die Geräte ideal auch für den mobilen Einsatz zur Beschallung bei Veranstaltungen, Vorträgen etc. Um größere Flächen zu beschallen, können mehrere Aktivboxen aufgestellt werden, die das Signal eines Funkmikrofons empfangen und wiedergeben. Es lässt sich aber auch die Aktivbox **TXA-100SET** von

Please unfold page 3. Then you can always see the operating elements and connections described.

1 Operating Elements and Connections

Model TXA-120 is equipped with two receiving parts (A-MIC and B-MIC); their operation is identical (operating elements 3–6).

- 1 Eyes for fastening the shoulder strap
- 2 Cover of the battery compartment
- 3 On-off switch for the corresponding receiving part and volume control for the microphone signal
- 4 Channel selector switch
- 5 red power LED PW:
will light up when the receiving part is switched on
- 6 green reception LED RF:
will light up when a suitable transmitter is switched on and set to the radio frequency of the receiving part
- 7 Microphone input MIC IN (6.3 mm jack, unbal.)
- 8 Input AUX IN (3.5 mm jack, unbal.) to connect a unit with line output, e.g. CD player, cassette recorder, radio
- 9 Output MIX OUT (3.5 mm jack, unbal.) to connect another active speaker system (e.g. MONACOR TXA-100SET) or a recorder
The output level is independent of the control MAIN VOL (11).
- 10 TONE control
- 11 On-off switch for the unit and control for the total volume
- 12 red LED LO BAT:
will light continuously when the unit is switched on and the battery is still sufficiently charged
will flash when the battery must be recharged

- 13 green charging LED CG:
will flash when the power supply unit is connected and the battery is being recharged
will light continuously when the power supply unit is connected and the battery has been fully recharged
- 14 Connection jack DC IN for the power supply unit supplied

2 Safety Notes

The units (active speaker system and power supply unit) correspond to all required directives of the EU and are therefore marked with **CE**.

WARNING The power supply unit is supplied with hazardous mains voltage. Leave servicing to skilled personnel only. Inexpert handling may cause an electric shock hazard.



Please observe the following items in any case:

- The power supply unit is suitable for indoor use only. The active speaker system is also suitable for outdoor use if it is protected against precipitation and humidity. The shoulder bag supplied with the unit will ensure sufficient protection against humidity.
- Always protect the units against dripping water and splash water, high air humidity, and heat (admissible ambient temperature range 0–40 °C).
- Do not place any vessel filled with liquid on the unit, e.g. a drinking glass.
- Do not operate the units and immediately disconnect the mains plug from the socket
 1. in case of visible damage to the power supply unit, to the active speaker system, or to the mains cable,
 2. if a defect might have occurred after a unit was dropped or suffered a similar accident,

3. if malfunctions occur.
In any case the units must be repaired by skilled personnel.
- Never pull the mains cable for disconnecting the mains plug from the socket, always seize the plug.
- For cleaning only use a dry, soft cloth; never use water or chemicals.
- No guarantee claims for the units and no liability for any resulting personal damage or material damage will be accepted if the units are used for other purposes than originally intended, if they are not correctly connected, operated, or not repaired in an expert way.

Important for U. K. Customers!

The wires in this mains lead are coloured in accordance with the following code:
green/yellow = earth
blue = neutral
brown = live

As the colours of the wires in the mains lead of this appliance may not correspond with the coloured markings identifying the terminals in your plug, proceed as follows:

1. The wire which is coloured green and yellow must be connected to the terminal in the plug which is marked with the letter E or by the earth symbol \perp , or coloured green or green and yellow.
2. The wire which is coloured blue must be connected to the terminal which is marked with the letter N or coloured black.
3. The wire which is coloured brown must be connected to the terminal which is marked with the letter L or coloured red.

Warning — This appliance must be earthed.

If the units are to be put out of operation definitively, take them to a local recycling plant for a disposal which is not harmful to the environment.



MONACOR an den Audioausgang MIX OUT anschließen.

Zum Lieferumfang gehören auch eine praktische Umhängetasche und ein Schultergurt. Das Modell TXA-120 hat durch den verwendeten Lithium-Ionen-Akku ein besonders geringes Gewicht und lässt sich z. B. bei Stadtführungen und Festumzügen leicht mitführen.

4 Inbetriebnahme

4.1 Stromversorgung/Akku aufladen

- 1) Soll die Aktivbox über eine Netzsteckdose betrieben und/oder der interne Akkumulator aufgeladen werden, das beiliegende Netzgerät an die Buchse DC IN (14) anschließen und über das beiliegende Netzkabel mit einer Steckdose (100–240 V~/50–60 Hz) verbinden. Wenn das Netzgerät mit der Steckdose verbunden ist, leuchtet am Netzgerät die grüne Betriebsanzeige.
- 2) Sobald das Netzgerät die Aktivbox mit Strom versorgt, wird der Akku geladen: Die grüne Ladeanzeige CG (13) blinkt. Das Gerät muss zum Laden nicht mit dem Schalter und Lautstärkeregler MAIN VOL (11) eingeschaltet sein, kann aber während des Ladevorgangs ganz normal benutzt werden.
- 3) Ist der Akku voll geladen, leuchtet die Ladeanzeige CG kontinuierlich. Bei maximaler Lautstärke ist dann eine netzunabhängige Betriebsdauer von ca. 2 Stunden (TXA-120) bzw. ca. 3 Stunden (TXA-110) möglich. Bei einer geringeren Lautstärke verlängert sich die Betriebsdauer.
- 4) Der Akku sollte wieder geladen werden, wenn bei eingeschaltetem Gerät die rote Anzeige LO BAT (12) blinkt.
- 5) Nach dem Betrieb oder nach dem Aufladen des Akkus das Netzgerät von der Steckdose trennen, damit nicht unnötig Strom verbraucht wird.

Hinweise

1. Wird die Aktivbox längere Zeit nicht benutzt, sollte der Akku alle 2–3 Wochen voll aufgeladen werden, um eine lange Akkulebensdauer zu erhalten.
2. Weil der Akku einem normalen Alterungsprozess unterliegt, kann für ihn keine Garantie gewährt werden.
3. Das Ladeteil ist optimal auf den eingebauten Akkutyp abgestimmt. Einen defekten Akku nur durch einen gleichen Typs ersetzen – siehe Technische Daten! Anderenfalls können das Gerät und der Akku beschädigt werden.



Werfen Sie defekte Akkus nicht in den Hausmüll, sondern geben Sie sie nur in den Sondermüll (z. B. bei Ihrem Fachhändler oder einem Recyclingbetrieb).

4.2 Aktivbox aufstellen oder transportieren

Die Aktivbox kann frei aufgestellt werden; optimaler ist es jedoch, sie auf ein Stativ in einer Höhe von 1–1,5 m über dem Boden zu montieren. Für Stative mit 9-mm-Gewinde ($\frac{3}{8}$ ") ist auf der Unterseite der Aktivbox eine Gewindebuchse vorhanden. Für Boxenstative mit einem Standard-Rohrdurchmesser von 36 mm kann der Stativadapter EBH-48 von MONACOR verwendet werden.

Für den Transport, z. B. bei einer Führung, lässt sich der beiliegende Schultergurt oder die beiliegende Umhängetasche verwenden. Der Gurt wird in die Ösen (1) eingehakt. Für den Betrieb in der Umhängetasche die Aktivbox so herum in die Tasche stellen, dass der Schall vom Lautsprecher durch die Seite mit dem Maschengewebe abgestrahlt wird. Um an die Bedienelemente und Anschlüsse zu gelangen, lässt sich die seitliche Taschenklappe öffnen (Klettverschluss).

3 Applications and Accessories

The audio amplifier systems TXA-110 and TXA-120 combine a speaker system, an amplifier, and a receiving part for a wireless microphone or a pocket transmitter. Model TXA-120 is equipped with two receiving parts. From the MONACOR product range, the wireless microphone **TXA-100HT** and the pocket transmitter **TXA-100HSE** with tie clip microphone and headband microphone are ideally suited for these amplifier systems.

Power is supplied from a mains socket via the power supply unit supplied or via the integrated rechargeable battery which allows mains-independent operation. A charging part is integrated for recharging the battery. Thus, the units are ideally suited for mobile PA applications at events, lectures, etc. For PA application of larger zones, several active speaker systems can be set up which will receive and reproduce the signal of a wireless microphone. However, it is also possible to connect the MONACOR active speaker system **TXA-100SET** to the audio output MIX OUT.

The system is supplied with a practical shoulder bag and a shoulder strap. Model TXA-120 is especially lightweight due to the lithium ion battery used and can be easily carried, e. g. for guided tours and parades.

4 Setting the System into Operation

4.1 Power supply/recharging the battery

- 1) For operating the active speaker system via a mains socket and/or for recharging the internal battery, connect the power supply unit supplied to the jack DC IN (14) and connect it via the mains cable supplied to a mains socket (100–240 V~/50–60 Hz). If the power supply unit is connected to the mains socket, the green power LED will light up on the power supply unit.



Defective rechargeable batteries do not belong in the household rubbish; always take them to a special waste disposal (e. g. collection container at your retailer).

- 2) As soon as the power supply unit supplies power to the active speaker system, the battery will be recharged: The green charging LED CG (13) will flash. For charging, it is not necessary to switch on the unit with the switch and volume control MAIN VOL (11), however, the unit can be used as usual during the charging process.
- 3) When the battery has been fully charged, the charging LED CG will light continuously. In this case, a mains-independent operating time of approx. 2 hours (TXA-120) or approx. 3 hours (TXA-110) at maximum volume will be possible. With a lower volume, the operating time will be longer.
- 4) The battery should be recharged when the red LED LO BAT (12) starts flashing while the unit is switched on.
- 5) After operating or after recharging the battery, disconnect the power supply unit from the mains socket to prevent unnecessary power consumption.

Notes

1. If the active speaker system is not used for a longer period, the battery should be fully recharged every 2–3 weeks to ensure a long life of the rechargeable battery.
2. As the rechargeable battery is subject to normal aging, no guarantee will be accepted for it.
3. The charging part is ideally matched to the type of integrated rechargeable battery. Replace a defective battery by one of the same type only – see specifications! Otherwise the unit and the battery may be damaged.

4.3 Mikrofon und Audiogeräte anschließen

Alle Anschlüsse sollten nur bei ausgeschalteter Aktivbox vorgenommen werden!

- 1) Zusätzlich zum Funkmikrofon kann auch noch ein **kabelgebundenes Mikrofon** verwendet werden, z. B. TXA-100DM mit dem Anschlusskabel TXA-100MC von MONACOR. Das Mikrofon an die Buchse MIC IN (7) anschließen.
- 2) **Audiogeräte** mit einem Line-Ausgang (z. B. CD-Spieler, Kassettenrekorder, Radio) lassen sich an die Buchse AUX IN (8) anschließen.

Ein kabelgebundenes Mikrofon und ein Audiogerät sollten nur dann gleichzeitig angeschlossen werden, wenn sich am Audiogerät der Ausgangspegel einstellen lässt. Anderenfalls kann das Lautstärkeverhältnis zwischen Mikrofon und Audiogerät nicht verändert werden.

- 3) Für Tonaufnahmen lässt sich ein **Aufnahmegerät** an die Buchse MIX OUT (9) anschließen. Der Ausgangspegel ist von der Stellung des Reglers MAIN VOL (11) unabhängig.
- 4) Zur Beschallung einer größeren Fläche kann eine **zusätzliche Aktivbox** (z. B. TXA-100SET) an die Buchse MIX OUT (9) angeschlossen werden. Das Modell TXA-100SET besitzt ebenfalls die Ausgangsbuchse MIX OUT, an der sich wiederum eine weitere Aktivbox anschließen lässt.

Tipp: Ohne zusätzliche Verkabelung können auch mehrere Aktivboxen mit Empfangsteil (TXA-110 oder TXA-120) aufgestellt werden, die das Signal eines Funkmikrofons wiedergeben.

4.2 Setting up or transporting the active speaker system

The active speaker system can be placed as desired; however, for optimum setup it is mounted on a stand at a height of 1–1.5 m above the ground. For stands with a 9 mm ($\frac{3}{8}$ ") thread, a threaded jack is provided on the lower side of the active speaker system. For speaker stands with a standard tube diameter of 36 mm, the MONACOR stand adapter EBH-48 can be used.

For transport, e. g. in case of guided tours, use the shoulder strap supplied or the shoulder bag supplied. Fasten the strap to the eyes (1). For operation inside the shoulder bag, put the active speaker system into the bag in such a way that the sound from the speaker will be radiated through the mesh side. To access the operating elements and connections, open the lateral flap of the bag (Velcro fastener).

4.3 Connecting the microphone and the audio units

Always switch off the active speaker system before connecting!

- 1) In addition to the wireless microphone, a **cable-connected microphone** may be used, e. g. MONACOR TXA-100DM with the connection cable TXA-100MC. Connect the microphone to the jack MIC IN (7).
- 2) **Audio units** with a line output (e. g. CD player, cassette recorder, radio) can be connected to the jack AUX IN (8).

A cable-connected microphone and an audio unit should only be connected at the same time if the output level can be adjusted on the audio unit; otherwise the volume ratio between the microphone and the audio unit cannot be modified.

- 3) For sound recordings, connect a **recorder** to the jack MIX OUT (9). The output level is independent of the position of the control MAIN VOL (11).

D

A

CH

GB

D 5 Bedienung

A

CH

- Das Gerät mit dem Ein-/Ausschalter und Lautstärkereger MAIN VOL (11) einschalten. Im Betrieb leuchtet die rote Anzeige LO BAT (12). Sollte sie blinken, den Akku aufladen. Siehe dazu Kapitel 4.1.
- Ist ein Mikrofon an der Buchse MIC IN (7) angeschlossen oder ein Gerät an der Buchse AUX IN (8), die gewünschte Lautstärke mit dem Regler MAIN VOL einstellen.
- Wird ein Funkmikrofon oder ein Taschensender benutzt, das Empfangsteil mit dem Ein-/Ausschalter und Lautstärkereger VOL (3) einschalten. Die rote Anzeige PW (5) leuchtet auf.

Das Modell TXA-120 mit ist zwei Empfangsteilen (A-MIC und B-MIC) ausgestattet, deren Bedienung vollkommen identisch ist. Es kann somit auf unterschiedlichen Funkfrequenzen die Signale von zwei Funkmikrofonen oder Taschensendern wiedergeben.

- Das Funkmikrofon bzw. den Taschensender noch ausgeschaltet lassen und mit dem Drehschalter (4) einen unbenutzten und störungsfreien Kanal wählen.

Leuchtet nach der Kanalwahl bei ausgeschaltetem Mikrofon bzw. Sender die grüne Anzeige RF (6), werden Störsignale oder Signale anderer Sender auf diesem Kanal empfangen. In diesem Fall das Empfangsteil auf einen anderen Kanal einstellen.

- Das Funkmikrofon bzw. den Taschensender einschalten und auf den gleichen Kanal wie das

Empfangsteil einstellen. Die grüne Anzeige RF (6) leuchtet auf und signalisiert damit, dass ein Funksignal empfangen wird.

- Ist ein Mikrofon an der Buchse MIC IN (7) angeschlossen oder ein Gerät an der Buchse AUX IN (8), mit dem Regler VOL (3) das empfangene Mikrofonsignal dazumischen.
Wird das Funkmikrofon bzw. der Taschensender alleine verwendet, den Regler VOL (3) ungefähr $\frac{2}{3}$ aufdrehen und die Lautstärke mit dem Regler MAIN VOL (11) einstellen.
- Den Klang mit dem Regler TONE (10) einstellen.

6 Technische Daten

Ausgangsleistung: 50 W_{MAX}/35 W_{RMS}

Klirrfaktor: < 0,1 %

Empfangsteil: PLL-Multifrequenz-Empfänger

Empfangsfrequenz: 863 – 865 MHz, in 16 Kanäle unterteilt

Reichweite: ca. 30 m

Eingangsempfindlichkeit

Mikrofoneingang MIC IN: 10 mV

Line-Eingang AUX IN: . . . 100 mV

Ausgang MIX OUT

Ausgangsspannung: 560 mV

Audiofrequenzbereich: 60 – 15 000 Hz, ± 3 dB

Klangregelung: ± 8 dB/10 kHz

Stromversorgung über internen Akku

TXA-110: Blei-Gel-Akku
12 V/2,9 Ah

TXA-120: Lithium-Ionen-Akku
14,8 V/2,4 Ah

oder beiliegendes Netzgerät

Eingangsspannung: . . . 100 – 240 V~/
50 – 60 Hz/180 VA

Ausgangsspannung: . . . 19 V \approx /2,6 A

Einsatztemperatur: 0 – 40 °C

Abmessungen: 160 x 210 x 290 mm

Gewicht

TXA-110: 4,2 kg

TXA-120: 3,2 kg

Empfangsfrequenzen			
Kanal	Frequenz	Kanal	Frequenz
1	863,050 MHz	9	864,050 MHz
2	863,175 MHz	10	864,175 MHz
3	863,300 MHz	11	864,300 MHz
4	863,425 MHz	12	864,425 MHz
5	863,550 MHz	13	864,550 MHz
6	863,675 MHz	14	864,675 MHz
7	863,800 MHz	15	864,800 MHz
8	863,925 MHz	16	864,925 MHz

Änderungen vorbehalten.



Diese Bedienungsanleitung ist urheberrechtlich für MONACOR® INTERNATIONAL GmbH & Co. KG geschützt. Eine Reproduktion für eigene kommerzielle Zwecke – auch auszugsweise – ist untersagt.

GB

- For PA applications of larger zones, connect an **additional active speaker system** (e.g. TXA-100SET) to the jack MIX OUT (9). Model TXA-100SET is also provided with the output jack MIX OUT which again allows connection of another active speaker system.

Hint: Without additional cabling, it is possible to set up several active speaker systems with receiving part (TXA-110 or TXA-120) which will reproduce the signal of a wireless microphone.

5 Operation

- Switch on the unit with the on-off switch and volume control MAIN VOL (11). During operation, the red LED LO BAT (12) will light up. If it should flash, recharge the battery. See chapter 4.1.

- If a microphone is connected to the jack MIC IN (7) or a unit to the jack AUX IN (8), adjust the desired volume with the control MAIN VOL.

- If a wireless microphone or a pocket transmitter is used, switch on the receiving part with the on-off switch and volume control VOL (3). The red LED PW (5) will light up.

Model TXA-120 is equipped with two receiving parts (A-MIC and B-MIC); their operation is identical. Thus, it will be able to reproduce the signals of two wireless microphones or pocket transmitters on different radio frequencies.

- Leave the wireless microphone or the pocket transmitter switched off for the time being and use the rotary switch (4) to select a channel which is free and interference-free.

If the green LED RF (6) lights up after the channel has been selected and with the microphone or transmitter still switched off, interfer-

ence or signals of other transmitters are received on this channel. In this case, set the receiving part to a different channel.

- Switch on the wireless microphone or the pocket transmitter and set it to the same channel as the receiving part. The green LED RF (6) will light up to indicate reception of a radio signal.

- If a microphone is connected to the jack MIC IN (7) or a unit to the jack AUX IN (8), use the control VOL (3) to add the microphone signal received.

If the wireless microphone or the pocket transmitter is used on its own, advance the control VOL (3) to approx. $\frac{2}{3}$ and adjust the volume with the control MAIN VOL (11).

- Adjust the sound with the TONE control (10).

6 Specifications

Output power: 50 W_{MAX}/35 W_{RMS}

THD: < 0.1 %

Receiving part: PLL multifrequency receiver

Received frequency: 863 – 865 MHz, divided into 16 channels

Range: approx. 30 m

Input sensitivity

Microphone input MIC IN: 10 mV

Line input AUX IN 100 mV

Output MIX OUT

Output voltage: 560 mV

Audio frequency range: 60 – 15 000 Hz, ± 3 dB

Tone control: ± 8 dB/10 kHz

Power supply

via integrated rechargeable battery

TXA-110: rech. lead gel battery
12 V/2.9 Ah

TXA-120: rech. lithium ion battery
14.8 V/2.4 Ah

or power supply unit supplied

Input voltage: 100 – 240 V~/
50 – 60 Hz/180 VA

Output voltage: 19 V \approx /2.6 A

Ambient temperature: 0 – 40 °C

Dimensions: 160 x 210 x 290 mm

Weight

TXA-110: 4.2 kg

TXA-120: 3.2 kg

Received frequencies			
Channel	Frequency	Channel	Frequency
1	863.050 MHz	9	864.050 MHz
2	863.175 MHz	10	864.175 MHz
3	863.300 MHz	11	864.300 MHz
4	863.425 MHz	12	864.425 MHz
5	863.550 MHz	13	864.550 MHz
6	863.675 MHz	14	864.675 MHz
7	863.800 MHz	15	864.800 MHz
8	863.925 MHz	16	864.925 MHz

Subject to technical modification.



All rights reserved by MONACOR® INTERNATIONAL GmbH & Co. KG. No part of this instruction manual may be reproduced in any form or by any means for any commercial use.

Ouvrez le présent livret page 3 de manière à visualiser les éléments et branchements.

1 Eléments et branchements

Le modèle TXA-120 est équipé de deux unités récepteur (A-MIC et B-MIC) dont l'utilisation est exactement identique (éléments 3 à 6).

- 1 Oeillets pour accrocher la bandoulière
- 2 Couvercle du compartiment batterie
- 3 Interrupteur Marche/Arrêt pour l'unité récepteur correspondante et réglage de volume pour le signal micro
- 4 Sélecteur de canal
- 5 LED de fonctionnement rouge PW : brille lorsque l'unité récepteur est allumée
- 6 LED de réception verte RF : brille lorsqu'un émetteur correspondant est allumé et réglé sur la fréquence radio de l'unité récepteur
- 7 Entrée micro MIC IN (jack 6,35 asymétrique)
- 8 Entrée AUX IN (jack 3,5 asymétrique) pour connecter un appareil avec sortie ligne, par exemple, lecteur CD, magnétophone, radio
- 9 Sortie MIX OUT (jack 3,5 asymétrique) pour connecter une autre enceinte active (p. ex. TXA-100SET de MONACOR) ou un enregistreur. Le niveau de sortie est indépendant du réglage MAIN VOL (11).
- 10 Potentiomètre de réglage de tonalité TONE
- 11 Interrupteur Marche/Arrêt pour l'appareil et réglage du volume général
- 12 LED rouge LO BAT : brille en continu lorsque l'appareil est allumé et lorsque l'accumulateur est encore suffisamment chargé
clignote lorsque l'accumulateur doit être chargé

- 13 LED verte de charge CG : clignote lorsque le bloc secteur est relié et que l'accumulateur est en charge
brille en continu lorsque le bloc secteur est branché et l'accumulateur a été chargé totalement
- 14 Prise DC IN pour le bloc secteur livré

2 Conseils d'utilisation et de sécurité

Les appareils (enceinte active et bloc secteur) répondent à toutes les directives nécessaires de l'Union européenne et portent donc le symbole **CE**.

AVERTISSEMENT



Le bloc secteur est alimenté par une tension dangereuse. Ne faites pas de modification sur l'appareil car en cas de mauvaise manipulation, vous pourriez subir une décharge électrique.

Respectez scrupuleusement les points suivants :

- Le bloc secteur n'est conçu que pour une utilisation en intérieur. L'enceinte active peut fonctionner en extérieur si elle est protégée des précipitations et de l'humidité. La sacoche livrée est une protection suffisante contre l'humidité.
- Protégez les appareils de tout type de projections d'eau, des éclaboussures, d'une humidité de l'air élevée et de la chaleur (plage de température de fonctionnement autorisée : 0 – 40 °C).
- En aucun cas, vous ne devez poser d'objet contenant du liquide ou un verre sur l'appareil.
- Ne faites pas fonctionner les appareils ou débranchez immédiatement du secteur lorsque :
 1. des dommages visibles apparaissent sur l'enceinte active, le bloc secteur ou sur le cordon secteur,
 2. après une chute ou un cas similaire, vous avez un doute sur l'état de l'appareil,

3. des défaillances apparaissent.
Dans tous les cas, les dommages doivent être réparés par un technicien spécialisé.

- Ne débranchez jamais l'appareil en tirant sur le cordon secteur, tenez-le toujours par la fiche.
- Pour les nettoyer, utilisez uniquement un chiffon sec et doux, en aucun cas, de produits chimiques ou d'eau.
- Nous déclinons toute responsabilité en cas de dommages matériels ou corporels consécutifs si les appareils sont utilisés dans un but autre que celui pour lequel ils ont été conçus, s'ils ne sont pas correctement branchés, utilisés ou ne sont pas réparés par une personne habilitée ; de même, la garantie deviendrait caduque.



Lorsque les appareils sont définitivement retirés du service, vous devez les déposer dans une usine de recyclage adaptée pour contribuer à leur élimination non polluante.

3 Possibilités d'utilisation et accessoires

Les systèmes audio TXA-110 et TXA-120 sont une combinaison d'une enceinte, d'un amplificateur et d'une unité récepteur pour un microphone sans fil ou un émetteur de poche. Le modèle TXA-120 est doté de deux unités récepteur. Dans la gamme MONACOR, le microphone sans fil **TXA-100HT** et l'émetteur de poche **TXA-100HSE** avec microphone cravate et microphone serre-tête sont spécialement adaptés pour ces systèmes.

L'alimentation s'effectue d'une prise secteur via le bloc secteur livré ou via l'accumulateur intégré permettant un fonctionnement indépendant du secteur. Pour charger l'accumulateur, un élément de charge est intégré. Ainsi les appareils sont parfaitement adaptés pour une utilisation mobile pour sonoriser des manifestations, réunions, présentations etc. Pour sonoriser des zones plus importantes, plusieurs enceintes actives recevant et émettant le signal d'un

Vi preghiamo di aprire completamente la pagina 3. Così vedrete sempre gli elementi di comando e i collegamenti descritti.

1 Elementi di comando e collegamenti

Il modello TXA-120 è equipaggiato con due moduli ricevitori (A-MIC e B-MIC) i cui comandi sono assolutamente identici (punti 3–6).

- 1 Asole per agganciare la tracolla
- 2 Coperchio per il vano batteria
- 3 Interruttore on/off per il relativo modulo ricevitore e regolatore volume per il segnale microfono
- 4 Selettore canali
- 5 Spia rossa di funzionamento PW: è accesa quando è acceso il modulo ricevitore
- 6 Spia verde di ricezione RF: è accesa quando è attivato un trasmettitore adeguato e impostato sulla frequenza radio del modulo ricevitore
- 7 Ingresso microfono MIC IN (jack 6,3 mm, asim.)
- 8 Ingresso AUX IN (jack 3,5 mm, asim.) per il collegamento di un apparecchio con uscita di linea, p. es. lettore CD, registratore a cassette, radio
- 9 Uscita MIX OUT (jack 3,5 mm, asim.) per il collegamento di un'ulteriore cassa attiva (p. es. TXA-100SET di MONACOR) o di un registratore. Il livello d'uscita non dipende dal regolatore MAIN VOL (11).
- 10 Regolatore toni TONE
- 11 Interruttore on/off per l'apparecchio e regolatore per il volume globale
- 12 Spia rossa LO BAT: rimane accesa se l'apparecchio è acceso e se la batteria ricaricabile è ancora sufficientemente carica
lampeggia quando la batteria ricaricabile deve essere ricaricata

- 13 Spia verde di carica CG: lampeggia quando è collegato l'alimentatore e quando viene caricata la batteria rimane accesa quando è collegato l'alimentatore e quando la batteria è completamente carica
- 14 Presa di collegamento DC IN per l'alimentatore in dotazione

2 Avvertenze di sicurezza

Gli apparecchi (cassa acustica attiva e alimentatore) sono conformi a tutte le direttive richieste dell'UE e pertanto portano la sigla **CE**.

AVVERTIMENTO



L'alimentatore funziona con pericolosa tensione di rete. Non intervenire mai al suo interno! Esiste il pericolo di una scarica elettrica.

Si devono osservare assolutamente anche i seguenti punti:

- L'alimentatore deve essere usato solo all'interno di locali. La cassa attiva può essere usata anche all'esterno se è protetta da precipitazioni ed umidità. La borsa in dotazione offre una protezione sufficiente contro l'umidità.
- Proteggere gli apparecchi in ogni caso dall'acqua gocciolante e dagli spruzzi d'acqua, da alta umidità dell'aria e dal calore (temperatura d'impiego ammessa fra 0 e 40 °C).
- Non depositare sugli apparecchi dei contenitori riempiti di liquidi, p. es. bicchieri.
- Non mettere in funzione gli apparecchi e staccare subito la spina rete se:
 1. la cassa attiva, l'alimentatore o il cavo rete presentano dei danni visibili;
 2. dopo una caduta o dopo eventi simili sussiste il sospetto di un difetto;
 3. gli apparecchi non funzionano correttamente.Per la riparazione rivolgersi sempre ad un'officina competente.

- Staccare il cavo rete afferrando la spina, senza tirare il cavo.

● Per la pulizia usare solo un panno morbido, asciutto; non impiegare in nessun caso prodotti chimici o acqua.

- Nel caso d'uso improprio, di collegamenti sbagliati, d'impiego scorretto o di riparazione non a regola d'arte degli apparecchi, non si assume nessuna responsabilità per eventuali danni consequenziali a persone o a cose e non si assume nessuna garanzia per gli apparecchi.



Se si desidera eliminare gli apparecchi definitivamente, consegnarli per lo smaltimento ad un'istituzione locale per il riciclaggio.

3 Possibilità d'impiego e accessori

I sistemi di amplificazione audio TXA-110 e TXA-120 sono una combinazione fra cassa acustica, amplificatore e ricevitore per un radiomicrofono o per un trasmettitore tascabile. Il modello TXA-120 è equipaggiato con due moduli ricevitori. Dal programma di MONACOR sono indicati specialmente per questi sistemi di amplificazione il radiomicrofono **TXA-100HT** e il trasmettitore tascabile **TXA-100HSE** con microfono a cravatta e microfono headset.

L'alimentazione può essere fatta da una normale presa di rete tramite l'alimentatore in dotazione, oppure tramite la batteria ricaricabile integrata che permette il funzionamento indipendente dalla rete. Per caricare la batteria è montato un caricatore. Pertanto, gli apparecchi si apprestano in modo ideale anche per impieghi mobili per la sonorizzazione di manifestazioni, conferenze ecc. Per sonorizzare delle superfici maggiori è possibile sistemare più casse attive che ricevono e riproducono i segnali di un radiomicrofono. Tuttavia, è possibile collegare anche la cassa attiva **TXA-100SET** di MONACOR con l'uscita audio MIX OUT.

F
B
CH

I

microphone sans fil peuvent être utilisées. Il est également possible de relier l'enceinte active **TXA-100SET** de MONACOR à la sortie audio MIX OUT.

Sont également livrées une sacoche pratique et une bandoulière. Le modèle TXA-120 a un faible poids grâce à l'accumulateur lithium-ion utilisé et peut être facilement transporté, par exemple pour des parades ou visites guidées.

4 Utilisation

4.1 Alimentation/charge de l'accumulateur

- 1) Si l'enceinte active doit fonctionner via une prise secteur et/ou si l'accumulateur interne doit être chargé, reliez le bloc secteur livré à la prise DC IN (14) et reliez-le à une prise secteur 100–240V~/50–60 Hz via le cordon secteur livré. Lorsque le bloc secteur est relié à la prise secteur, la LED verte témoin de fonctionnement brille sur le bloc secteur.
- 2) Dès que le bloc secteur alimente l'enceinte active, l'accumulateur est en charge : la LED verte CG (13) clignote. Pour charger, il n'est pas nécessaire d'allumer l'appareil via l'interrupteur et réglage de volume MAIN VOL (11) mais il peut être utilisé normalement pendant le processus de charge.
- 3) Si l'accumulateur est entièrement chargé, la LED CG brille en continu. Pour un volume maximal, une durée de fonctionnement indépendante du secteur de 2 heures environ (TXA-120) ou 3 heures environ (TXA-110) est possible. Pour un volume inférieur, la durée de fonctionnement augmente.
- 4) Lorsque la LED rouge LO BAT (12) clignote, appareil allumé, il convient de charger à nouveau l'accumulateur.
- 5) Après le fonctionnement, ou après la charge de l'accumulateur, débranchez le bloc secteur pour ne pas consommer inutilement du courant.

Conseils :

1. En cas de non utilisation prolongée de l'enceinte active, il convient de charger l'accumulateur entièrement toutes les 2 à 3 semaines pour assurer une longue durée de vie de l'accumulateur.
2. Parce que l'accumulateur est soumis à un processus de vieillissement normal, aucune garantie ne peut être accordée.
3. Le bloc de charge est conçu de manière optimale pour le type d'accumulateur intégré. Remplacez tout accumulateur défectueux uniquement par un accumulateur de même type – voir caractéristiques techniques. Sinon, l'appareil et l'accumulateur pourraient être endommagés.



Ne jetez pas les accumulateurs défectueux dans la poubelle domestique, déposez-les dans un container spécifique ou ramenez-les chez votre revendeur.

4.2 Positionnement ou transport de l'enceinte active

L'enceinte active peut être posée librement ; il est mieux cependant de la monter sur un pied à une hauteur de 1 à 1,5 m au-dessus du sol. Pour des pieds avec un filetage 9 mm (3/8"), une prise filetée est prévue sur la face inférieure de l'enceinte. Pour des pieds d'enceintes avec un diamètre standard de tube de 36 mm, l'adaptateur EBH-48 de MONACOR peut être utilisé.

Pour le transport, p. ex., dans une visite guidée, on peut utiliser la bandoulière ou la sacoche livrée. Accrochez la bandoulière dans les oeillets (1). Pour un fonctionnement dans la sacoche, positionnez l'enceinte dans la sacoche de telle sorte que le son du haut-parleur soit diffusé par le côté avec les mailles. Pour accéder aux éléments de commande et aux branchements, on peut ouvrir la poche latérale de la sacoche (fermeture par velcro).

4.3 Branchements micro et appareils audio

Tous les branchements ne doivent être effectués que lorsque l'enceinte active est éteinte !

- 1) En plus du microphone sans fil, on peut utiliser un **microphone filaire**, p. ex. TXA-100DM avec le câble de branchement TXA-100MC de MONACOR. Reliez le microphone à la prise MIC IN (7).
- 2) Reliez les **appareils audio** avec une sortie ligne (par exemple lecteur CD, magnétophone, radio) à la prise AUX IN (8).
Un microphone filaire et un appareil audio ne doivent être branchés simultanément que si le niveau de sortie peut être réglé sur l'appareil audio. Sinon, le rapport de volume entre le microphone et l'appareil audio ne peut pas être modifié.
- 3) Pour des enregistrements audio, on peut relier un **enregistreur** à la prise MIX OUT (9). Le niveau de sortie est indépendant de la position du réglage MAIN VOL (11).
- 4) Pour sonoriser une zone plus grande, on peut relier une **enceinte active supplémentaire** (par exemple TXA-100SET) à la prise MIX OUT (9). Le modèle TXA-100SET possède également la prise de sortie MIX OUT où on peut brancher une autre enceinte active.

Remarque : Plusieurs enceintes actives avec unité récepteur (TXA-110 ou TXA-120), restituant le signal d'un microphone sans fil peuvent être positionnées sans câblage supplémentaire.

Sono in dotazione anche una comoda borsa e una cinghia a tracolla. Il modello TXA-120 ha un peso particolarmente ridotto grazie alla batteria agli ioni di litio ed è utile p. es. durante visite guidate della città o durante cortei.

4 Messa in funzione

4.1 Alimentazione/caricare la batteria

- 1) Se la cassa attiva deve funzionare con una presa di rete e/o si deve caricare la batteria interna, collegare l'alimentatore in dotazione con la presa DC IN (14) e inserire il cavo rete in una presa di rete (100–240 V~/50–60 Hz). Se l'alimentatore è collegato con una presa di rete, sull'alimentatore è accesa la spia verde di funzionamento.
- 2) Quando l'alimentatore provvede all'alimentazione della cassa attiva, si carica la batteria interna: la spia verde di carica CG (13) lampeggia. Per la carica, non è necessario che l'apparecchio sia acceso con l'interruptore e regolatore del volume MAIN VOL (11); tuttavia, durante la carica può essere usato normalmente.
- 3) Se la batteria è carica, la spia di carica CG rimane accesa in modo permanente. Con il massimo di volume è possibile un funzionamento indipendente dalla rete di ca. 2 ore (TXA-120) opp. 3 ore (TXA-110). Riducendo il volume, la durata aumenta.
- 4) Occorre ricaricare la batteria se con l'apparecchio acceso lampeggia la spia rossa LO BAT (12).
- 5) Dopo l'uso o dopo la carica della batteria staccare l'alimentatore dalla rete per non consumare inutilmente della corrente.

N.B.

1. Se la cassa attiva non viene usata per un certo periodo conviene ricaricare completamente la batteria ogni 2–3 settimane per mantenere una lunga vita della stessa.
2. Dato che la batteria è soggetta d un normale processo di invecchiamento, non si assuma nessuna garanzia per la stessa.
3. Il caricatore è perfettamente regolato per il tipo di batteria integrata. Sostituire una batteria difettosa solo con una dello stesso tipo – vedi Dati tecnici! Altrimenti, l'apparecchio e la batteria possono essere danneggiati.



Non gettare le batterie o difettose nelle immondizie di casa bensì negli appositi contenitori (p. es. presso il vostro rivenditore).

4.2 Collocare o trasportare la cassa attiva

La cassa attiva può essere collocata liberamente; tuttavia, è preferibile montarla a 1–1,5 m di altezza dal suolo. Per stativi con filettatura di 9 mm (3/8"), sul lato inferiore della cassa è prevista un boccia filettata. Per stativi per cassa acustiche con diametro standard del tubo di 36 mm, si può usare l'adattatore EBH-48 di MONACOR.

Per il trasporto, per esempio durante una visita guidata, si può usare la cinghia a tracolla in dotazione oppure la borsa. La cinghia si aggancia alle asole (1). Per il funzionamento nella borsa, la cassa deve essere sistemata nella borsa in modo che il suono venga diffuso attraverso la parte con il tessuto a maglie. Per accedere ai comandi e ai collegamenti, si può aprire la pattina laterale (chiusura velcro).

4.3 Collegare il microfono e gli apparecchi audio

Tutti i collegamenti dovrebbero essere effettuati solo con la cassa attiva spenta!

- 1) In aggiunta al radiomicrofono si può usare anche un **microfono a cavo**, p. es. TXA-100DM con il cavo di collegamento TXA-100MC di MONACOR. Collegare il microfono con la presa MIC IN (7).
- 2) Gli **apparecchi audio** con uscita di linea (p. es. lettore CD, registratore a cassette, radio) si possono collegare con la presa AUX IN (8).
Collegare un microfono a cavo e un apparecchio audio contemporaneamente solo se sull'apparecchio audio è possibile regolare il livello d'uscita. Altrimenti non è possibile modificare il rapporto del volume fra microfono e apparecchio audio.
- 3) Per le registrazioni audio è possibile collegare un **regolatore** con la presa MIX OUT (9). Il livello d'uscita è indipendente dalla posizione del regolatore MAIN VOL (11).
- 4) Per sonorizzare una superficie maggiore si può collegare una **cassa attiva supplementare** (p. es. TXA-100SET) con la presa MIX OUT (9). Il modello TXA-100SET dispone pure di una presa d'uscita MIX OUT, dove si può collegare un'ulteriore cassa attiva.

Un consiglio: Senza cablaggio supplementare è possibile collocare più casse attive con modulo ricevitore (TXA-110 o TXA-120) che riproducono il segnale di un radiomicrofono.

5 Utilisation

- 1) Allumez l'appareil avec l'interrupteur Marche/Arrêt et réglez de volume MAIN VOL (11). Pendant le fonctionnement, la LED rouge LO BAT (12) brille. Si elle clignote, chargez l'accumulateur. Voir chapitre 4.1.
- 2) Si un microphone est relié à la prise MIC IN (7) ou si un appareil est relié à la prise AUX IN (8), réglez le volume souhaité avec le réglage MAIN VOL.
- 3) Si un microphone sans fil ou un émetteur de poche est utilisé, allumez l'unité récepteur avec l'interrupteur Marche/Arrêt et réglez de volume VOL (3). La LED rouge PW (5) brille.
Le modèle TXA-120 est équipé de deux unités récepteur (A-MIC et B-MIC) dont l'utilisation est en tout point identique. Il est ainsi possible de restituer sur des fréquences radio différentes les signaux de deux microphones sans fil ou d'émetteurs de poche.
- 4) Laissez le microphone sans fil ou l'émetteur de poche encore éteint et sélectionnez un canal libre et sans interférences avec le sélecteur (4).
Si après la sélection de canal et avec microphone ou l'émetteur éteint, la LED verte RF (6) brille, des interférences ou signaux d'autres émetteurs sont reçus sur ce canal. Dans ce cas, réglez l'unité récepteur sur un autre canal.
- 5) Allumez le microphone sans fil ou l'émetteur de poche et réglez-le sur le même canal que l'unité récepteur. La LED verte RF (6) brille et indique qu'un signal radio est reçu.

- 6) Si un microphone est relié à la prise MIC IN (7) ou un appareil à la prise AUX IN (8), ajoutez le signal micro reçu avec le réglage VOL (3).
Si le microphone sans fil ou l'émetteur de poche est utilisé seul, tournez le réglage VOL (3) à $\frac{2}{3}$ environ et réglez le volume avec le réglage MAIN VOL (11).
- 7) Réglez la tonalité avec le réglage TONE (10).

6 Caractéristiques techniques

Puissance de sortie : 50 W_{MAX}/35 W_{WRMS}
 Taux de distorsion : < 0,1 %
 Unité de récepteur : Récepteur multifréquences PLL
 Fréquence de réception : 863 – 865 MHz, divisé en 16 canaux
 Portée : 30 m env.
 Sensibilité d'entrée
 Entrée micro MIC IN : 10 mV
 Entrée ligne AUX IN : 100 mV
 Sortie MIX OUT
 Tension de sortie : 560 mV
 Plage de fréquence audio : 60 – 15 000 Hz, ± 3 dB
 Réglage de tonalité : ± 8 dB/10 kHz
 Alimentation
 via accu interne
 TXA-110 : accu plomb/gel, 12 V/2,9 Ah
 TXA-120 : accu lithium/ion, 14,8 V/2,4 Ah

ou bloc secteur livré
 Tension d'entrée : 100 – 240 V~/50 – 60 Hz/180 VA
 Tension de sortie : 19 V \approx /2,6 A
 Température fonc. : 0 – 40 °C
 Dimensions : 160 x 210 x 290 mm
 Poids
 TXA-110 : 4,2 kg
 TXA-120 : 3,2 kg

Fréquences de réception			
Canal	Fréquence	Canal	Fréquence
1	863,050 MHz	9	864,050 MHz
2	863,175 MHz	10	864,175 MHz
3	863,300 MHz	11	864,300 MHz
4	863,425 MHz	12	864,425 MHz
5	863,550 MHz	13	864,550 MHz
6	863,675 MHz	14	864,675 MHz
7	863,800 MHz	15	864,800 MHz
8	863,925 MHz	16	864,925 MHz

Tout droit de modification réservé.



Notice d'utilisation protégée par le copyright de MONACOR® INTERNATIONAL GmbH & Co. KG. Toute reproduction même partielle à des fins commerciales est interdite.

5 Funzionamento

- 1) Accendere l'apparecchio con l'interruttore on/off e regolatore volume MAIN VOL (11). Durante il funzionamento rimane accesa la spia rossa LO BAT (12). Se si mette a lampeggiare occorre ricaricare la batteria. Vedi capitolo 4.1.
- 2) Se alla presa MIC IN (7) è collegato un microfono oppure un apparecchio alla presa AUX IN (8), impostare il volume con il regolatore MAIN VOL.
- 3) Se si usa un radiomicrofono o un trasmettitore tascabile, accendere il modulo ricevitore con l'interruttore on/off e regolatore volume VOL (3). Si accende la spia rossa PW (5).
Il modello TXA-120 è equipaggiato con due moduli ricevitori (A-MIC e B-MIC), i cui comandi sono perfettamente identici. Pertanto, è possibile riprodurre i segnali di due radiomicrofoni o trasmettitori tascabili su due radiofrequenze differenti.
- 4) Lasciare ancora spento il radiomicrofono o il trasmettitore tascabile e scegliere, con il selettore (4), un canale libero ed esente di interferenze.
Se dopo la scelta del canale con microfono o trasmettitore spento si accende la spia verde RF (6), significa che si ricevono interferenze o segnali di altri trasmettitori su detto canale. In questo caso impostare un altro canale sul modulo ricevitore.
- 5) Accendere il radiomicrofono o il trasmettitore tascabile e impostare lo stesso canale come sul modulo ricevitore. Si accende la spia verde RF (6) segnalando che si riceve un radiosegnale.
- 6) Se alla presa MIC IN (7) è collegato un microfono oppure un apparecchio alla presa AUX IN (8),

miscelare il segnale del microfono con il regolatore VOL (3).
 Se si usa solo il radiomicrofono o il trasmettitore, aprire il regolatore VOL (3) a $\frac{2}{3}$ circa e impostare il volume con il regolatore MAIN VOL (11).

- 7) Impostare il suono con il regolatore TONE (10).

6 Dati tecnici

Potenza d'uscita : 50 W_{MAX}/35 W_{WRMS}
 Fattore di distorsione : < 0,1 %
 Modulo ricevitore : ricevitore PLL multifrequenza
 Frequenza di ricezione : 863 – 865 MHz, suddivisa in 16 canali
 Portata : ca. 30 m
 Sensibilità d'ingresso
 Ingresso micro MIC IN : 10 mV
 Ingresso di linea AUX IN : 100 mV
 Uscita MIX OUT
 Tensione d'uscita : 560 mV
 Gamma di frequenze audio : 60 – 15 000 Hz, ± 3 dB
 Regolazione toni : ± 8 dB/10 kHz
 Alimentazione
 tramite batteria ricaric. interna
 TXA-110 : batteria al gel di piombo 12 V/2,9 Ah
 TXA-120 : batteria agli ioni di litio 14,8 V/2,4 Ah

opp. tramite alimentatore in dotazione
 Tensione d'ingresso : 100 – 240 V~/50 – 60 Hz/180 VA
 Tensione d'uscita : 19 V \approx /2,6 A
 Temperatura d'esercizio : 0 – 40 °C
 Dimensioni : 160 x 210 x 290 mm
 Peso
 TXA-110 : 4,2 kg
 TXA-120 : 3,2 kg

Frequenze di ricezione			
Canale	Frequenza	Canale	Frequenza
1	863,050 MHz	9	864,050 MHz
2	863,175 MHz	10	864,175 MHz
3	863,300 MHz	11	864,300 MHz
4	863,425 MHz	12	864,425 MHz
5	863,550 MHz	13	864,550 MHz
6	863,675 MHz	14	864,675 MHz
7	863,800 MHz	15	864,800 MHz
8	863,925 MHz	16	864,925 MHz

Con riserva di modifiche tecniche.



La MONACOR® INTERNATIONAL GmbH & Co. KG si riserva ogni diritto di elaborazione in qualsiasi forma delle presenti istruzioni per l'uso. La riproduzione – anche parziale – per propri scopi commerciali è vietata.

E Abra la página 3. En ella podrá ver todos los elementos de funcionamiento y conexiones descritos.

1 Elementos de funcionamiento y conexiones

El modelo TXA-120 está equipado con 2 partes receptoras (A-MIC y B-MIC); su funcionamiento es idéntico (elementos de funcionamiento 3–6).

- 1 Agujeros para la sujeción de la correa
- 2 Tapa del compartimento de la batería
- 3 Botón ON/OFF para la parte receptora correspondiente y control de volumen para la señal de micrófono
- 4 Botón de selección de canal
- 5 LED rojo del POWER, PW:
Se ilumina cuando la parte receptora está conectada
- 6 LED verde de recepción, RF:
Se ilumina cuando se conecta el transmisor adecuado y se ajusta a la frecuencia de radio de la parte receptora
- 7 Entrada de micrófono MIC IN (jack 6,3 mm, asim.)
- 8 Entrada AUX IN (jack 3,5 mm, asim.) para conectarse a una unidad con salida de línea, por ejemplo un reproductor de CD, grabador de casetes, radio, etc.
- 9 Salida MIX OUT (jack 3,5 mm, asim.) para conectarse a otro recinto activo, por ejemplo un TXA-100SET de MONACOR, o a un grabador. El nivel de salida es independiente del control MAIN VOL (11).
- 10 Control TONE
- 11 Botón ON/OFF del aparato y control del volumen total
- 12 LED rojo LO BAT:
Se ilumina continuamente cuando el aparato

está conectado y la batería todavía está suficientemente cargada
Parpadeará cuando deba recargarse la batería

- 13 LED verde de carga CG:
Parpadeará cuando el alimentador esté conectado y batería esté en carga
Se ilumina continuamente cuando esté el alimentador conectado y la batería esté completamente cargada.
- 14 Conexión jack DC IN para el alimentador entregado

2 Notas de seguridad

Los aparatos (recinto activo y alimentador) corresponden con todas las directivas requeridas por la UE y por lo tanto están marcados con el símbolo **CE**.

PRECAUCIÓN El alimentador funciona con un voltaje peligroso. Deje el mantenimiento en manos de personal cualificado. El manejo inexperto puede provocar descargas.



Por favor haga caso de los siguientes puntos:

- El alimentador está adecuado para su utilización sólo en interiores. El recinto activo está adecuado para su utilización también en exteriores si se protege contra la lluvia y la humedad. La bolsa que se incluye con el aparato proporciona suficiente protección contra la humedad.
- Proteja siempre los aparatos de salpicaduras y goteos, de la alta humedad del aire y del calor (temperatura ambiente admisible: 0–40 °C).
- No coloque recipientes llenos de líquido encima de los aparatos, por ejemplo un vaso.
- No utilice los aparatos y desconecte inmediatamente el enchufe de la toma:
 1. En caso de daño visible en el alimentador, en el recinto activo o en el cable de conexión.

2. Si sufre algún daño después de una caída o accidente similar.
3. Si se avería.

En cualquier caso sólo el personal cualificado puede reparar los aparatos.

- No tire nunca del cable para desconectarlo de la toma, estire siempre del enchufe.
- Para su limpieza utilice sólo un paño limpio y seco; nunca agua ni productos químicos.
- No se podrá reclamar ninguna garantía ni responsabilidad por daños personales o materiales que resulten del uso indebido de los aparatos, si no están correctamente conectados, si no se utilizan correctamente o si no los repara un experto.



Si los aparatos están definitivamente fuera de servicio, llévelos a la planta de reciclaje más cercana para contribuir a una eliminación no contaminante.

3 Aplicaciones y accesorios

Los sistemas de audio amplificadores TXA-110 y TXA-120 combinan un recinto, un amplificador y una parte receptora para un micrófono sin cable o un transmisor de bolsillo. El modelo TXA-120 está equipado con 2 partes receptoras. Dentro de la gama de productos de MONACOR, encontramos especialmente adecuados para estos aparatos el micrófono inalámbrico **TXA-100HT** y el transmisor de bolsillo **TXA-100HSE** con el micro de solapa y el micro de diadema.

El aparato recibe corriente mediante el alimentador incluido o mediante la batería recargable integrada que permite el funcionamiento independiente de la red, con cargador incorporado para recargar la batería. Así pues, estos aparatos son ideales para su utilización en aplicaciones profesionales móviles en eventos, lecturas, etc. Para su aplicación profesional en zonas más grandes, pueden configurarse

PL Proszę otworzyć niniejszą instrukcję na stronie 3, gdzie znajdują się schematy elementów sterujących i gniazd połączeniowych.

1 Elementy sterujące i gniazda połączeniowe

Model TXA-120 jest wyposażony w dwa odbiorniki mikrofonowe (A-MIC and B-MIC); obsługa obu jest identyczna (elementy 3–6).

- 1 Oczka do zaczeplenia paska na ramię
- 2 Pokrywa komory bateryjnej
- 3 Włącznik On-off poszczególnych odbiorników oraz pokrętko regulacji głośności sygnału mikrofonowego
- 4 Przełącznik wyboru kanału
- 5 Czerwona dioda PW sygnalizacji zasilania: zapala się po włączeniu odbiornika
- 6 Zielona dioda RF sygnalizująca wykrycie nadajnika: zapala się gdy włączony zostanie odpowiedni nadajnik ustawiony na właściwą dla odbiornika częstotliwość
- 7 Wejście mikrofonowe MIC IN (6,3 mm jack, niezbal.)
- 8 Wejście AUX IN (3,5 mm jack, niezbal.) do podłączenia urządzeń z wyjściem liniowym np. odtwarzaczy CD, magnetofonu kasetowego lub radia
- 9 Wyjście MIX OUT (3,5 mm jack, niezbal.) do podłączenia kolejnego aktywnego urządzenia nagłaśniającego (np. MONACOR TXA-100SET) lub rejestratora dźwięku
Poziom sygnał wyjściowy jest niezależny od regulatora głośności MAIN VOL (11).
- 10 Regulator barwy dźwięku TONE
- 11 Włącznik On-off urządzenia i jednocześnie regulator głośności całkowitej

- 12 Czerwona dioda LO BAT:
świeci ciągle gdy urządzenie jest włączone i stopień naładowania baterii akumulatorowej jest wystarczający
jeżeli mruga, należy wymienić naładować baterię
- 13 Zielona dioda CG ładowania:
zapala się po podłączeniu zasilacza, miga gdy ładowana jest bateria
świeci ciągle gdy zasilacz jest podłączony, a bateria została już naładowana
- 14 Gniazdo DC IN do podłączania zasilacza (w komplecie)

2 Bezpieczeństwo użytkowania

Urządzenie (aktywny zestaw głośnikowy oraz zasilacz) spełniają wszystkie wymagania norm Unii Europejskiej, dlatego zostały oznaczone symbolem **CE**.

UWAGA Zasilacz pracuje na wysokim napięciu sieciowym. Wszelkie naprawy serwisowe należy zlecić specjalistom. Nieodpowiednie użytkowanie może spowodować porażenie prądem elektrycznym.



Należy przestrzegać następujących zasad:

- Dołączony zasilacz jest urządzeniem tylko do użytku wewnątrz pomieszczeń. Sam aktywny zestaw głośnikowy nadaje się zarówno do użytku wewnątrz jak i na zewnątrz pomieszczeń ponieważ jest odporny na wpływ opadów oraz wilgoci. Torba dodana do urządzenia zapewnia wystarczającą ochronę przed wilgocią.
- Nie należy narażać urządzenia na działanie ciekącej wody, bardzo wysokiej wilgotności powietrza oraz wysokiej temperatury (dopuszczalny zakres 0–40 °C).
- Na urządzeniu nie należy stawiać pojemników z płynem.

- Nie używać urządzenia i natychmiast odłączyć urządzenie od sieci zasilającej w następujących przypadkach
 1. wystąpienia widocznego uszkodzenia zasilacza, aktywnego zestawu głośnikowego lub kabla zasilającego,
 2. jeżeli uszkodzenie mogło powstać z powodu upadku urządzenia lub podobnego zdarzenia,
 3. niepoprawnego działania urządzenia.W każdym wypadku urządzenie może być naprawiane wyłącznie przez wykwalifikowany personel.

- Nie wolno odłączać urządzenia z gniazda sieciowego ciągnąc za kabel zasilania – należy zawsze chwycić za wtyczkę.
- Do czyszczenia urządzenia należy używać suchej, miękkiej ściereczki; nie wolno używać żadnych środków chemicznych.
- Producent ani dostawca nie ponoszą odpowiedzialności za wynikłe szkody uszkodzenie sprzętu lub obrażenia użytkownika), jeśli urządzenie używano niezgodnie z przeznaczeniem, nieprawidłowo podłączono, obsługiwano bądź poddano nieautoryzowanej naprawie.



Po całkowitym zakończeniu eksploatacji urządzenia należy przekazać je do punktu utylizacji odpadów, aby uniknąć zanieczyszczenia środowiska.

3 Zastosowanie i akcesoria

Przenośny zestaw wzmacniający TXA-110 i TXA-120 łączy w sobie funkcje zestawu głośnikowego, wzmacniacza oraz odbiorników mikrofonów bezprzewodowych. Model TXA-120 jest wyposażony w dwa odbiorniki. Z oferty firmy MONACOR, kompatybilnymi akcesoriami są: mikrofon bezprzewodowy **TXA-100HT** oraz nadajnik kieszonkowy **TXA-100HSE** z mikrofonem krawatowym lub nagłowym.

varios recintos activos que recibirán y reproducirán la señal desde un micrófono inalámbrico. De todos modos, también es posible conectar el recinto activo **TXA-100SET** de MONACOR a la salida de audio MIX OUT.

El recinto activo se entrega con una práctica bandolera y una correa. El modelo TXA-120 es especialmente ligero gracias a la batería de ion litio que utiliza, y puede llevarse fácilmente en visitas guiadas o desfiles.

4 Ajustes del sistema en funcionamiento

4.1 Alimentación y carga de la batería

- 1) Para utilizar el aparato mediante una toma de corriente y/o para recargar la batería interna, conecte el alimentador entregado al jack DC IN (14) y a una toma (100–240 V~/50–60 Hz) mediante el cable de conexión entregado. Si el alimentador está conectado a la toma de corriente, el LED verde de POWER del alimentador se enciende.
- 2) En cuanto el alimentador suministra corriente al aparato, la batería se recarga: El LED CG (13) verde de carga parpadea. Para la carga no es necesario encender el aparato con el botón y el control de volumen MAIN VOL (11), de todos modos, el aparato puede utilizarse con normalidad durante el proceso de carga.
- 3) Cuando la batería se ha cargado completamente, el LED CG de carga se ilumina sin parpadear. Con la batería cargada completamente, el TXA-120 tiene un tiempo de funcionamiento aproximado de 2 horas con el volumen al máximo independientemente de la red y el TXA-110 de 3 horas. Con un nivel de volumen inferior, el tiempo de funcionamiento puede aumentar.

Zasilanie może odbywać się z dołączonego zasilacza lub wbudowanej baterii akumulatorowej, która pozwala na niezależne zasilanie z sieci. Urządzenie zawiera system ładowania baterii. Dzięki temu może być wykorzystywane w przenośnych systemach PA oraz przy wielu różnych wydarzeniach. Przy nagłaśnianiu dużych powierzchni pojedyncze zestawy głośnikowe mogą jednocześnie odbierać sygnał z jednego mikrofonu bezprzewodowego. Ponadto, możliwe jest rozszerzenie systemu o zestaw **TXA-100SET**, podłączony do wyjścia MIX OUT.

W komplecie urządzeniem znajdują się praktyczna torba z paskiem na ramię. Model TXA-120 jest szczególnie lekki, ze względu na litowo-jonową baterię, dzięki czemu jest doskonałym narzędziem pracy np. dla przewodników.

4 Przygotowanie urządzenia do pracy

4.1 Zasilanie/ładowanie baterii

- 1) Aby zasilic urządzenie z sieci i/lub naładować wewnętrzną baterię akumulatorową, należy podłączyć wtyk dołączonego zasilacza do gniazda DC IN (14), a kabel zasilacza do gniazda sieciowego (100–240 V~/50–60 Hz). Jeżeli zasilacz jest podłączony do gniazda, zapala się zielona dioda na zasilaczu.
- 2) Przez cały czas, kiedy podłączony jest zasilacz, odbywa się ładowanie baterii: miga zielona dioda CG (13). Podczas ładowania nie ma konieczności włączania urządzenia regulatorem MAIN VOL (11), jednakże dopuszczalne jest normalne korzystanie z urządzenia w czasie ładowania baterii.
- 3) Jeżeli bateria akumulatorowa zostanie naładowana, dioda CG (13) zacznie świecić ciągle. Można wówczas odłączyć zasilacz, a urządzenie będzie niezależnie pracować przez około 2 godziny (TXA-110) lub 3 godziny (TXA-120) przy maksymalnej głośności. Przy pracy z mniejszą głośnością czas ten się wydłuża.

- 4) Debería de recargarse la batería cuando el LED rojo LO BAT (12) empieza a parpadear mientras se conecta el aparato.
- 5) Después de su utilización o después de recargar la batería, desconecte el alimentador de la toma para prevenir un consumo innecesario.

Notas

1. Si el recinto activo no se utiliza durante un periodo de tiempo muy largo, se recomienda que recargue la batería cada 2 ó 3 semanas para garantizar una larga duración de vida de la batería recargable.
2. Puesto que la batería está sujeta a un desgaste normal, no entra en garantía.
3. El cargador está adecuado especialmente para el tipo de batería recargable integrada. Reemplace una batería defectuosa solamente por otra del mismo tipo (ver especificaciones). Si no lo hace así, el aparato y la batería pueden dañarse.

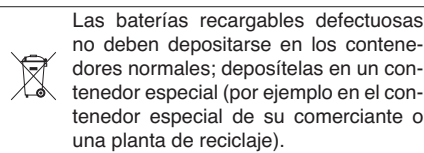

4.2 Montaje o transporte del recinto activo

El recinto activo puede colocarse donde desee; de todos modos, para un montaje óptimo hay que colocarlo en un pie a una altura de 1–1,5 m del suelo. Para pies con rosca de 9 mm (3/8") se incluye un jack de rosca en la parte inferior del recinto activo. Para pies de recinto con un tubo de diámetro estándar de 36 mm, puede utilizar el adaptador de pie EBH-48 de MONACOR.

Para su transporte, por ejemplo en visitas guiadas, utilice la correa o la bandolera que se incluyen.

- 4) O konieczności naładowania baterii informuje czerwona dioda LO BAT (12).
- 5) Po zakończeniu pracy, lub po naładowaniu baterii akumulatorowej należy odłączyć zasilacz, aby uniknąć niepotrzebnego poboru mocy.

Uwaga

1. Jeżeli urządzenie nie jest przez dłuższy czas wykorzystywane, należy systematycznie ładować baterię akumulatorową co 2–3 tygodnie, dzięki czemu zapewniona zostanie długa żywotność baterii.
2. Ponieważ bateria akumulatorowa ulega naturalnemu zużyciu z upływem czasu, nie podlega reklamacji.
3. Układ ładujący jest kompatybilny tylko z jednym typem baterii. Zużyta lub uszkodzona bateria akumulatorowa musi być wymieniona na identyczną – patrz specyfikacja. W przeciwnym wypadku urządzenie i bateria mogą ulec zniszczeniu.

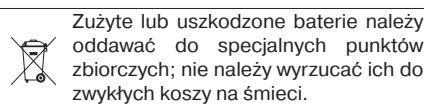

4.2 Instalowanie i transport aktywnego zestawu wzmacniającego

Aktywny zestaw wzmacniający może być wykorzystywany w takim stanie jakim został dostarczony, optymalne jest jednak jego zamocowanie na statywie, na wysokości 1–1,5 m ponad podłożem. Statyw musi być wyposażony w gwint 9 mm (3/8"), odpowiednie gniazdo montażowe znajduje się na spodniej stronie aktywnego głośnika. W przypadku, gdy użytkownik dysponuje standardowym statywem kolumnowym o średnicy 36 mm, należy zastosować przejściówkę EBH-49.

W przypadku transportu np. przy wycieczkach, wygodnie jest wykorzystać pasek na ramię z zamkniętej torby. Pasek należy przypiąć do oczek (1).

Enganche la correa a los agujeros de sujeción (1). Para el funcionamiento desde el interior de la bandolera, ponga el recinto activo en la bolsa de modo que el sonido del altavoz se emita a través de la parte de rejilla. Para poder acceder a las conexiones y a los elementos de funcionamiento, abra la solapa lateral (cierre de velcro).

4.3 Conexión del micrófono y aparatos de audio

¡Apague siempre el recinto antes de realizar alguna conexión!

- 1) Además del micrófono inalámbrico, puede utilizar un **micrófono de cable**, p. ej. el TXA-100DM con el cable de conexión TXA-100MC de MONACOR. Conecte el micrófono a la toma MIC IN (7).
- 2) Puede conectar **aparatos de audio** con salida de línea (p. ej. reproductor de CD, radio, grabador de casetes) a la toma AUX IN (8). Sólo debería conectar al mismo tiempo un micrófono de cable y un aparato de audio si el nivel de salida puede ajustarse en el aparato de audio; de no ser así, el nivel de volumen entre el micrófono y el aparato de audio no podría modificarse.
- 3) Para grabaciones de sonido, conecte un **grabador** a la toma MIX OUT (9). El nivel de salida es independiente del MAIN VOL (11).
- 4) Para aplicaciones profesionales en grandes zonas, conecte un **recinto activo adicional**, por ejemplo el TXA-100SET, a la toma MIX OUT (9). El modelo TXA-100SET también tiene la toma de salida MIX OUT que permite la conexión de otro recinto activo.

Consejo: Puede configurar varios recintos activos con parte receptora (TXA-110 o TXA-120) sin cableado adicional que reproduzcan la señal de un micrófono inalámbrico.

Jeżeli urządzenie podczas pracy ma być trzymane w torbie, należy umieścić je w taki sposób, aby głośnik znajdował się po stronie torby, z której znajduje się siatka. Aby uzyskać dostęp do regulatorów i złączy, należy otworzyć pokrywę torby (zapinana na rzepy).

4.3 Podłączanie mikrofonu i urządzeń audio

Zawsze należy wyłączyć urządzenie przed dokonaniem podłączenia!

- 1) Oprócz wykorzystywania urządzenia wraz z mikrofonem bezprzewodowym, możliwe jest podłączenie **także mikrofonu** przewodowego np. TXA-100DM wraz z kablem połączeniowym TXA-100MC. Mikrofon ten należy podłączyć do wejścia MIC IN (7).
 - 2) **Urządzenia audio** z wyjściem liniowym (np. odtwarzacz CD, magnetofon kasetowy, radio) mogą być podłączone do wejścia AUX IN (8). Mikrofon przewodowy oraz urządzenia audio powinny być podłączane jednocześnie, jeśli poziom sygnału wyjściowego jest regulowany na urządzeniu audio; w przeciwnym razie różnica głośności pomiędzy mikrofonem a urządzeniem audio nie będzie mogła być regulowana.
 - 3) **Rejestratory** dźwięku należy podłączać do gniazda MIX OUT (9). Poziom sygnału na tym wyjściu jest niezależny od regulatora MAIN VOL (11).
 - 4) W przypadku systemów dla dużych powierzchni, należy podłączyć **kolejne aktywne zestawy głośnikowe** (np. TXA-100SET) do wyjścia MIX OUT (9). Model TXA-100SET jest także wyposażony w gniazdo wyjściowe MIX OUT, co pozwala na podłączenie kolejnych aktywnych zestawów głośnikowych.
- Wskazówka:** Bez użycia kabli, możliwe jest sprzężenie kilku zestawów aktywnych z odbiornikami mikrofonowymi (TXA-110 lub TXA-120), co pozwala na równoczesne emitowania sygnału ze wspólnego mikrofonu bezprzewodowego.

E 5 Funcionamiento

- 1) Encienda el aparato con el botón ON/OFF y con el control de volumen MAIN VOL (11). El LED rojo LO BAT (12) se encenderá durante el funcionamiento. Si parpadea, recargue la batería (ver apartado 4.1).
- 2) Si conecta un micro a la toma jack MIC IN (7) o un aparato al jack AUX IN (8), ajuste el volumen con el control MAIN VOL.
- 3) Si utiliza un micrófono inalámbrico o un emisor de petaca, conecte la parte receptora con el botón ON/OFF y el control de volumen VOL (3). Se encenderá el LED rojo PW (5).

El modelo TXA-120 está equipado con dos partes receptoras (A-MIC y B-MIC); su funcionamiento es idéntico. Así pues, es capaz de reproducir la señal de dos micrófonos inalámbricos o dos emisores de petaca en frecuencias de radio diferentes.

- 4) Apague el micrófono inalámbrico o el emisor de petaca por el momento y utilice el botón de selección de canal (4) para elegir un canal libre y sin interferencias.

Si el LED verde RF (6) se enciende después de haber seleccionado el canal y con el micrófono o emisor apagado, es que se reciben interferencias o señales de otros transmisores en este canal. En este caso, ajuste la parte receptora en otro canal.

- 5) Encienda el micrófono inalámbrico o el emisor de petaca y ajústelo en el mismo canal que la parte receptora. El LED verde RF (6) se iluminará para indicar la recepción de señal de radio.

- 6) Si conecta un micrófono a la toma MIC IN (7) o un aparato en la toma AUX IN (8), utilice el control VOL (3) para añadir la señal de micrófono recibida.

Si utiliza sólo el micrófono inalámbrico o sólo el emisor de petaca, gire el control VOL (3) $\frac{2}{3}$ aproximadamente y ajuste el volumen con el control MAIN VOL (11).

- 7) Ajuste el sonido con el control TONE (10).

6 Especificaciones

Potencia de salida: 50 W_{MAX}/35 W_{RMS}

THD: < 0,1 %

Parte receptora: Receptor PLL multifrecuencia

Frecuencia de recepción: . 863 – 865 MHz, dividida en 16 canales

Distancia: 30 metros aproximadamente

Sensibilidad de entrada

Entrada de micro MIC IN: 10 mV

Entrada de línea AUX IN: 100 mV

Salida MIX OUT

Voltaje de salida: 560 mV

Gama de frecuencia

de audio: 60 – 15 000 Hz, ± 3 dB

Control TONE: ± 8 dB/10 kHz

Alimentación

Mediante la batería recargable integrada

TXA-110: batería de plomo-gel 12 V/2,9 Ah

TXA-120: batería recargable ion litio 14,8 V/2,4 Ah

O mediante alimentador entregado

Voltaje de entrada: . . . 100 – 240 V~/

50 – 60 Hz/180 VA

Voltaje de salida: 19 V $\bar{\bar{=}}$ /2,6 A

Temperatura admisible: . . . 0 – 40 °C

Dimensiones: 160 x 210 x 290 mm

Peso

TXA-110: 4,2 kg

TXA-120: 3,2 kg

Frecuencias recibidas			
Canal	Frecuencia	Canal	Frecuencia
1	863,050 MHz	9	864,050 MHz
2	863,175 MHz	10	864,175 MHz
3	863,300 MHz	11	864,300 MHz
4	863,425 MHz	12	864,425 MHz
5	863,550 MHz	13	864,550 MHz
6	863,675 MHz	14	864,675 MHz
7	863,800 MHz	15	864,800 MHz
8	863,925 MHz	16	864,925 MHz

Sujeto a modificaciones técnicas.



Manual de instrucciones protegido por el copyright de MONACOR® INTERNATIONAL GmbH & Co. KG. Toda reproducción mismo parcial para fines comerciales está prohibida.

PL 5 Obsługa

- 1) Włączyć urządzenie za pomocą włącznika/regulatora głośności on-off MAIN VOL (11). W czasie pracy, świeci się czerwona dioda LO BAT (12). Jeżeli zacznie migać należy naładować baterię. Patrz rozdział 4.1.
- 2) Jeżeli do urządzenia podłączony jest mikrofon do gniazda MIC IN (7) lub odtwarzacz audio do gniazda AUX IN (8), regulacja ich głośności odbywa się za pomocą pokrętki MAIN VOL.
- 3) Jeżeli wykorzystywany jest mikrofon bezprzewodowy lub nadajnik kieszonkowy, należy włączyć odbiornik włącznikiem/regulatorem głośności on-off VOL (3). Zapali się wówczas czerwona dioda PW (5).

Model TXA-120 jest wyposażony w dwa odbiorniki (A-MIC and B-MIC); ich obsługa jest identyczna. Dzięki temu możliwe jest jednocześnie wykorzystywanie dwóch mikrofonów lub nadajników kieszonkowych, pracujących na różnych częstotliwościach.

- 4) Aby znaleźć wolny kanał, należy zostawić wyłączony mikrofon bezprzewodowy oraz nadajnik kieszonkowy, a następnie użyć przełącznika obrotowego (4).

Jeżeli przy wyłączonym mikrofonie i nadajniku kieszonkowym zapali się zielona dioda RF (6) oznacza to że w danym kanale pojawił się sygnał z innego nadajnika. Należy wówczas ustawić inny wolny kanał.

- 5) Włączyć mikrofon bezprzewodowy lub nadajnik kieszonkowy i ustawić na ten sam kanał co odbi-

ornik. Zielona dioda RF (6) zapali się oznaczając odbiór sygnału.

- 6) Jeżeli podłączony jest mikrofon do wejścia MIC IN (7) lub inne urządzenie audio do gniazda AUX IN (8), wykorzystaj regulator VOL (3) do dodania sygnału z mikrofonu bezprzewodowego.

Jeżeli używany jest wyłącznie mikrofon bezprzewodowy lub nadajnik kieszonkowy, należy ustawić regulator VOL (3) na około $\frac{2}{3}$ mocy i wyregulować głośność regulatorem MAIN VOL (11).

- 7) Ustawić barwę dźwięku regulatorem TONE (10).

6 Specyfikacja

Moc wyjściowa: 50 W_{MAX}/35 W_{RMS}

THD: < 0,1 %

Odbiornik: wielokanałowy PLL

Częstotliwości transmisji: . 863 – 865 MHz, podzielone na 16 kanałów

Zasięg: ok. 30 m

Czułość wejść

Mikrofonowe MIC IN: . . . 10 mV

Liniowe AUX IN: 100 mV

Wyjście MIX OUT

Napięcie wyjścia: 560 mV

Pasma przenoszenia: 60 – 15 000 Hz, ± 3 dB

Regulacja barwy: ± 8 dB/10 kHz

Zasilanie

Poprzez baterię akumulatorową

TXA-110: akumulator żelowy 12 V/2,9 Ah

TXA-120: bateria akumulatorowa litowo-jonowa 14,8 V/2,4 Ah

lub z dołączonego zasilacza

Napięcie wejściowe: . . 100 – 240 V~/

50 – 60 Hz/180 VA

Napięcie wyjściowe: . . 19 V $\bar{\bar{=}}$ /2,6 A

Zakres temperatur: 0 – 40 °C

Wymiary: 160 x 210 x 290 mm

Waga

TXA-110: 4,2 kg

TXA-120: 3,2 kg

Częstotliwości transmisji			
Kanał	Częstotliwość	Kanał	Częstotliwość
1	863,050 MHz	9	864,050 MHz
2	863,175 MHz	10	864,175 MHz
3	863,300 MHz	11	864,300 MHz
4	863,425 MHz	12	864,425 MHz
5	863,550 MHz	13	864,550 MHz
6	863,675 MHz	14	864,675 MHz
7	863,800 MHz	15	864,800 MHz
8	863,925 MHz	16	864,925 MHz

Z zastrzeżeniem możliwości zmian.



Instrukcje obsługi są chronione prawem copyright for MONACOR® INTERNATIONAL GmbH & Co. KG. Przetwarzanie całości lub części instrukcji dla osobistych korzyści finansowych jest zabronione.

Læs nedenstående sikkerhedsoplysninger grundigt igennem før ibrugtagning af enheden. Bortset fra sikkerhedsoplysningerne henvises til den engelske tekst.

Vigtige sikkerhedsoplysninger

Enhederne (den aktive højtaler samt strømforsyningen) overholder alle nødvendige EU direktiver og er derfor mærket med **CE**.

ADVARSEL Strømforsyningen benytter livsfarlig netspænding. Overlad servicering til autoriseret personel. Forkert håndtering kan forårsage fare for elektrisk stød.



Vær altid opmærksom på følgende:

- Strømforsyningen er kun beregnet til indendørs brug. Den aktive højtaler kan derimod benyttes udendørs, blot den beskyttes mod vanddråber og -stænk, høj luftfugtighed og varme (tilladt omgivelsestemperatur 0–40 °C).
- Undgå at placere væskefyldte genstande, som f. eks. glas, ovenpå enheden.

- Tag ikke enheden i brug eller tag straks stikket ud af stikkontakten i følgende tilfælde:
 1. hvis der er synlige skader på strømforsyningen, den aktive højtaler eller netkablet.
 2. hvis der kan være opstået skade, efter at enheden er tabt eller lignende.
 3. hvis der forekommer fejlfunktion. Enheden skal altid repareres af autoriseret personel.
- Tag aldrig stikket ud af stikkontakten ved at trække i kablet, tag fat i selve stikket.
- Til rengøring må kun benyttes en tør, blød klud; der må under ingen omstændigheder benyttes kemikalier eller vand.
- Hvis enheden benyttes til andre formål, end den oprindeligt er beregnet til, hvis den ikke er korrekt tilsluttet, hvis den betjenes forkert, eller hvis den

ikke repareres af autoriseret personel, omfattes eventuelle skader ikke af garantien.



Hvis enheden skal tages ud af drift for bestandigt, skal den bringes til en lokal genbrugsstation for bortskaffelse.

Defekte genopladelige batterier må ikke smides i almindelig husholdnings affald, men skal bortskaffes i specielle battericontainer (evt. hos din forhandler).

Läs igenom säkerhetsföreskrifterna innan enheten tas i bruk. Ytterligare information återfinns på övriga språk i manualen.

Säkerhetsföreskrifter

Enheterna (den aktiva högtalaren och nätdelen) uppfyller alla EU direktiv och är därför **CE**-märkt.

VARNING



Nätdelen drivs av farlig nätspänning. Överlåt service till utbildad personal. Felaktigt handhavande kan medföra risk för elchocker.

Vänligen observera följande rekommendationer:

- Nätdelen är endast för inomhusbruk. Det aktiva högtalarsystemet kan även användas utomhus om det skyddas mot nederbörd och fukt. Medföljande bärväska är tillräckligt skydd mot fuktighet.
- Skydda alltid enheterna mot vattenstänk och fuktighet, samt värme (tillåten omgivningstemperatur är 0–40 °C).

- Ställ aldrig kärl innehållande vätska (t. ex. dricksglas) ovanpå enheterna.
- Använd aldrig enheten och koppla omedelbart ifrån nätspänningen:
 1. vid något synligt tecken på skada på nätdelen eller nätsladden
 2. om skada kan ha uppstått genom att enheten t. ex. ha tappats
 3. om enheten inte fungerar som den ska. Enheten ska alltid repareras av en kvalificerad tekniker.
- Dra aldrig i nätsladden för att koppla loss enheten från elnätet, dra alltid i själva kontakten.
- För rengöring använd endast en torr mjuk trasa, aldrig vatten eller kemikalier.

- Inga garantikrav eller ansvar för personskada accepteras om enheten används på annat sätt än avsett, ej är korrekt ansluten, används eller repareras av ej kvalificerad personal.



Om enheten skall tas ur drift permanent skall den tas om hand på ett miljövänligt sätt av lokal återvinningsfirma.

Defekta uppladningsbara batterier hör inte hemma i hushållsavfall. Se alltid till att lämna in gamla batterier på miljöstation eller hos en återförsäljare.

Ole hyvä ja tutustu seuraaviin ohjeisiin varmistaaksesi tuotteen turvallisen käytön. Tarvitessasi lisätietoja tuotteen käytöstä löydät ne muun kielisistä käyttöohjeista.

Turvallisuudesta

Laite (aktiivikaiutin ja virtalähde) vastaa kaikkia vaadittuja EU direktiivejä, joten se on varustettu **CE** merkinnällä.

HUOMIO



Laite toimii hengenvaarallisella jännitteellä. Jätä huoltotoimet valtuutetun huoltoliikkeen tehtäväksi. Asiantunteamaton käsittely saattaa aiheuttaa sähköiskun vaaran.

Huomioi seuraavat seikat:

- Virtalähde soveltuu vain sisätalokäyttöön. Aktiivikaiutin soveltuu myös ulkokäyttöön, kun se on suojattu roiskevedeltä ja kosteudelta. Mukana oleva kantolaukku on riittävä suoja kosteutta vastaan.
- Suojele laitetta kosteudelta, vedeltä ja kuumuudelta (sallittu ympäröivä lämpötila 0–40 °C).

- Älä sijoita laitteen päälle mitään nestettä sisältävää, kuten vesilasiasia tms.
- Irrota virtajohto pistorasiasta, äläkä käynnistä laitetta, jos
 1. laitteessa tai virtajohdossa on havaittava vaurio,
 2. putoaminen tai muu vastaava vahinko on saattanut aiheuttaa vaurion,
 3. laitteessa esiintyy toimintahäiriöitä.
 Kaikissa näissä tapauksissa laite tulee huollattaa valtuutetussa huollossa.
- Älä koskaan irrota virtajohtoa pistorasiasta johdosta vetämällä.
- Käytä puhdistamiseen pelkästään kuivaa, pehmeää kangasta. Älä käytä kemikaaleja tai vettä.

- Laitteen takuu raukeaa, eikä valmistaja, maahantuojia tai myyjä ota vastuuta mahdollisista välittömistä tai välillisistä vahingoista, jos laitetta on käytetty muuhun kuin alkuperäiseen käyttötarkoitukseen, laitetta on taitamattomasti käytetty tai kytketty tai jos laitetta on huollettu muussa kuin valtuutetussa huollossa.



Kun laite poistetaan lopullisesti käytöstä, vie se paikalliseen kierrätyskeskukseen jälkikäsitteilyä varten.

Käytöstä poistettavat patterit ja akut on vietävä niille tarkoitettuihin keräyspisteisiin, eikä niitä saa hävittää muun sekajätteen mukana.

